

Guida per l'utente del Proiettore Dell™ 3300MP

[Istruzioni di sicurezza \(leggere prima di collegare il proiettore\)](#)

[Informazioni sul proiettore](#)

[Installazione](#)

[Uso del proiettore](#)

[Risoluzione dei problemi](#)

[Specifiche](#)

[Avvisi normativi](#)

[Come contattare la Dell](#)

Note, Avvisi e Attenzione



N.B. Un N.B. indica informazioni importanti che contribuiscono a migliorare l'utilizzo del proiettore.



AVVISO: Un AVVISO indica un danno potenziale all'hardware o perdita di dati e spiega come evitare il problema.



ATTENZIONE: Un messaggio di ATTENZIONE indica un rischio di danni materiali, lesioni personali o morte.

Le informazioni contenute in questo documento sono soggette a modifiche senza preavviso.

© 2004 Dell Inc. Tutti i diritti riservati.

È severamente vietata la riproduzione, con qualsiasi strumento, senza l'autorizzazione scritta di Dell Inc..

Marchi di fabbrica usati nel presente documento: *Dell* e il logo *DELL* sono marchi di fabbrica della Dell Inc.. *DLP* e *Texas Instruments* sono marchi depositati della Texas Instruments Corporation. *Microsoft* e *Windows* sono marchi depositati della Microsoft Corporation. *Macintosh* è un marchio depositato della Apple Computer, Inc.

Altri marchi di fabbrica e nomi commerciali possono essere utilizzati in questo documento sia in riferimento alle aziende che rivendicano il marchio e i nomi sia in riferimento ai prodotti stessi. La Dell Inc. nega qualsiasi partecipazione di proprietà relativa a marchi di fabbrica e nomi commerciali diversi da quelli di sua proprietà.

Restrizioni e rinunce

Le informazioni contenute in questo documento, incluse tutte le istruzioni, messaggi di attenzione, approvazioni e certificazioni, sono state fornite dal costruttore e non sono pertanto state indipendentemente verificate o collaudate dalla Dell. La Dell non è responsabile per danni causati dal seguire o non seguire queste istruzioni.

Tutte le dichiarazioni o le rivendicazioni riguardanti le proprietà, capacità, velocità o requisiti del componente a cui si fa riferimento in questo documento sono state effettuate dal costruttore e non dalla Dell. La Dell specificamente nega qualsiasi conoscenza della precisione, completezza o prova di tali dichiarazioni.

Febbraio 2004 Rev. A00

[Torna alla pagina del Sommario](#)

Informazioni sul proiettore: Proiettore Dell™ 3300MP

- [Caratteristiche](#)
- [Attrezzatura](#)
- [Unità principale](#)
- [Pannello di controllo](#)
- [Porte di connessione](#)
- [Telecomando](#)

Caratteristiche

- Tecnologia DLP™ di Texas Instruments a chip singolo da 0,7"
- Dispositivo digitale micromirror DDR (double data rate - doppia velocità di trasmissione dei dati) a contrasto elevato
- Risoluzione nativa True XGA (1024 x 768 pixel)
- Design leggero e compatto (solo 1,81 kg)
- Luminosità 1600 ANSI Lumens (massimo)
- Rapporto di formato 1700:1 (completamente acceso/completamente spento)
- Lenti zoom manuale 1,2x
- Altoparlante da 2 W integrato
- Ridimensionamento automatico (Auto-Sync) dell'immagine a schermo intero 1024 x 768 con compatibilità di compressione graduale per SXGA+, SXGA, XGA, SVGA, VGA, MAC
- Elevata connettività -- Ingressi multipli PC e ad alta definizione (via M1-DA/RGB), S-Video, video composito (RCA), video Component
- Modalità video preimpostate e personalizzate per impostazioni video e grafiche ottimali
- Display LCD per visualizzare in tempo reale lo stato del proiettore
- Autodiagnostica per la risoluzione dei problemi video
- Deinterlacciamento hardware all'avanguardia "motion adaptive" (per la fluidità delle immagini) con pull down 3:2 e 2:2
- Lampada P-VIP da 3000 ore, 180 Watt, sostituibile dall'utente
- La modalità di risparmio consente agli utenti finali di estendere la durata della lampada fino a 5000 ore, riducendo luminosità e wattaggio della lampada.
- Compatibilità con computer Macintosh®
- Compatibilità con NTSC, NTSC4.43, PAL, PAL-M, PAL-N, SECAM e HDTV (1080i, 720p, 576i/p, 480i/p)
- Compatibilità con TV ad alta definizione (High Definition TV - HDTV)
- Menu multilingue su schermo di facile uso (OSD)
- Correzione automatica elettronica della distorsione trapezoidale orizzontale e verticale
- Controllo remoto del proiettore da PC via porta RS232
- Pannello di controllo retroilluminabile di facile uso
- Valigetta da trasporto collaudata, ad alta resistenza alle cadute
- Plug & Play per la visualizzazione dell'immagine dal lettore di schede di memoria opzionale (modulo per schede di memoria venduto separatamente)

Attrezzatura

Il proiettore viene fornito con gli elementi indicati di seguito. Assicurarsi che la fornitura sia completa, e [rivolgersi alla Dell](#) se manca qualcosa.



Unità principale



Cavo di alimentazione da 3 m.

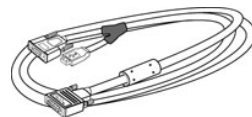

Cavo da M1-A a D-sub/USB di 1,8 m



Cavo S-video da 2 m.

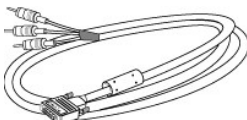

Cavo da M1-A a HDTV di 1,8 m



Cavo video composito da 1,8 m.

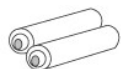

Batterie (2)

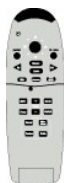

Telecomando



Guida alla garanzia

Cavo da RCA ad Audio da 1,8 m



Proiettore Dell 3300MP
Guida per l'utente



Manuale di istruzioni

Cavo Mini Phone Jack da 1/8" di 1,8 m



Scheda introduttiva per il Proiettore
Dell 3300MP



Borsa di trasporto

Unità principale

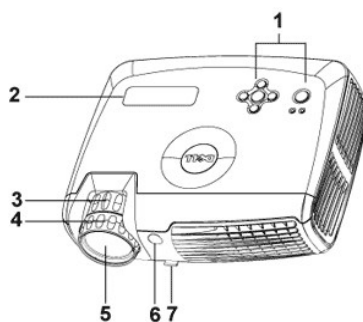

1	Pannello di controllo
2	Display di stato LCD
3	Linguetta dello zoom
4	Ghiera di messa a fuoco
5	Obiettivo
6	Ricevitore a infrarossi del telecomando
7	Pulsante di elevazione

Pannello di controllo

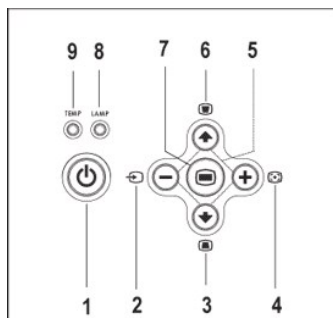

1	Pulsante di alimentazione
2	Sorgente

3	Regolazione della distorsione trapezoidale
4	Re-sync
5	Quattro tasti direzionali
6	Regolazione della distorsione trapezoidale
7	Menu
8	Spia della lampadina
9	Spia della temperatura

Porte di connessione

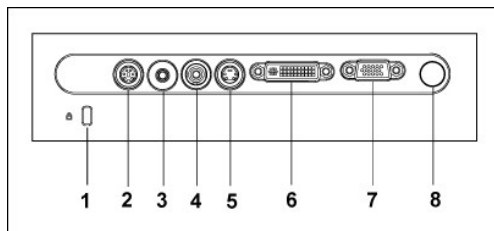

1	Foro per il blocco Kensington
2	Connettore RS232
3	Connettore dell'ingresso audio
4	Connettore video Composito
5	Connettore S-video
6	Connettore M1-DA
7	Uscita VGA del monitor (per collegamenti in serie)
8	Ricevitore IR

Telecomando

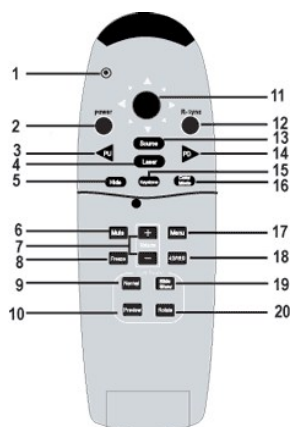

1	Luce	11	Pad direzionale
2	Pulsante di Accensione	12	Pulsante R-sync
3	Pulsante PU (pagina su)	13	Pulsante Sorgente
4	Puntatore laser	14	Pulsante PD (pagina giù)

5	Pulsante Hide (nascondi)	15	Correzione Keystone (distorsione trapezoidale)
6	Pulsante Mute (attiva/disattiva audio)	16	Pulsante Color Mode (modalità colore9)
7	Pulsante Volume +-	17	Pulsante Menu
8	Pulsante Freeze (blocca immagine)	18	Pulsante 4:3/16:9 (rapporto di formato)
9	Pulsante Normal	19	Pulsante Slide Show (presentazione)
10	Pulsante Preview (anteprima)	20	Pulsante Rotate (ruota)



Attenzione: Il telecomando è dotato di un laser Classe II che emette radiazioni laser. Per ridurre il rischio di incidenti, non guardare direttamente nella luce del laser, e non puntare il laser negli occhi di nessuno.



Smaltimento della batteria: Il telecomando del proiettore utilizza batterie contenenti Zinco-Manganese. Se è necessario sostituire le batterie, consultare la *la Scheda introduttiva del Proiettore Dell 3300MP*.

Non gettare le batterie usate con i rifiuti domestici. Contattare l'ente rifiuti locale per informazioni sul luogo più vicino in cui smaltire le batterie.

[Torna alla pagina del Sommario](#)

[Torna alla pagina Sommario](#)

Come contattare la Dell

Per contattare la Dell elettronicamente visitare i seguenti siti Web:

- 1 www.dell.com
- 1 support.dell.com (supporto tecnico)
- 1 premiersupport.dell.com (supporto tecnico per istituzioni scolastiche e mediche, entità governative e imprese medio grandi, inclusi i clienti Premier, Platinum e Gold)

Per ottenere gli indirizzi dei siti Web specifici per il proprio Paese, individuare la sezione appropriata nella seguente tabella.

N.B. I numeri verdi possono essere usati all'interno del Paese a cui si riferiscono.

Per contattare la Dell, usare i numeri di telefono, i prefissi e gli indirizzi di posta elettronica riportati nella seguente tabella. Per ulteriori informazioni sui prefissi da usare, contattare un operatore locale o internazionale.

Paese (città) Prefisso internazionale Indicativo del Paese Prefisso teleselettivo	Nome del reparto o servizio , indirizzo di posta elettronica e del sito Web	Prefissi teleselettivi	Numeri locali e numeri verdi
Anguilla	General Support		toll free:800-335-0031
Antigua and Barbuda	General Support		1-800-805-5924
Argentina (Buenos Aires)	Technical Support and Customer Care		toll free: 0800 444 0733
International Access Code:00	Sales		toll free: 0810 444 3355
Country Code:54	Tech Support Fax	11	4515-7139
City Code:11	Customer Care Fax	11	4515-7138
	Website: www.dell.com.ar		toll-free:800-1578
Aruba	General Support		
Australia (Sydney)	E-mail (Australia): au_tech_support@dell.com		
International Access Code:0011	E-mail (New Zealand): nz_tech_support@dell.com		
Country Code:61	Home and Small Business		1-300-65-55-33
City Code:2	Government and Business		toll free: 1-800-633-559
	Preferred Accounts Division (PAD)		toll free: 1-800-060-889
	Customer Care		toll free: 1-800-819-339
	Corporate Sales		toll free: 1-800-808-385
	Transaction Sales		toll free: 1-800-808-312
	Fax		toll free: 1-800-818-341
Austria (Vienna)	Switchboard	01	491 040
International Access Code:900	Home/Small Business Sales	01	795676-02
Country Code:43	Home/Small Business Fax	01	795676-05
City Code:1	Home/Small Business Customer Care	01	795676-03
	Preferred Accounts/Corporate Customer Care		0660-8056
	Home/Small Business Technical Support	01	795676-04
	Preferred Accounts/Corporate Technical Support		0660-8779
	Website: support.euro.dell.com		
	E-mail: tech_support_central_europe@dell.com		
Bahamas	General Support		toll-free:1-866-278-6818
Barbados	General Support		1-800-534-3142
Belgium (Brussels)	Technical Support	02	481 92 88
International Access Code:00	Customer Care	02	481 91 19
Country Code:32	Home/Small Business Sales		toll free: 0800 16884
City Code:2	Corporate Sales	02	481 91 00
	Fax	02	481 92 99
	Switchboard	02	481 91 00
	Website: support.euro.dell.com		
	E-mail: tech_be@dell.com		
	E-mail for French Speaking Customers: support.euro.dell.com/be/fr/emaildell/		
Bermuda	General Support		1-800-890-0748
Bolivia	General Support		toll free: 800-10-0238
Brazil	Customer Support, Technical Support		toll free: 0800 90 3355
International Access Code:00	Technical Support Fax	51	481-5470
	Customer Care Fax	51	481-5480

Country Code:55	Sales		toll free: 0800 90 3390
City Code:51	Website: www.dell.com/br		
British Virgin Islands	General Support		toll-free:1-866-278-6820
Brunei	General Support	604	633 4966
	Customer Service (Penang, Malaysia)	604	633 4949
Country Code:673	Transaction Sales (Penang, Malaysia)	604	633 4955
Canada (North York, Ontario)	Automated Order-Status System		toll free: 1-800-433-9014
International Access Code:011	AutoTech (Automated technical support)		toll free: 1-800-247-9362
	Customer Care Home & Home Office & Small Business		1-800-847-4096
	Customer Care Medium, Large, Commercial, Government (100+ Employees)		1-800-326-9463
	Technical Support Home & Home Office & Small Business		1-800-847-4096
	Technical Support Medium, Large, Commercial, Government (100+ Employees)		1-800-387-5757
	Sales (direct-from outside Toronto)		1-800-387-5752
	Sales (direct-from within Toronto)		416-758-2200
	Sales (federal government, education, and medical)		1-800-567-7542
	Tech Fax		toll free: 1-800-950-1329
Cayman Islands	General Support		1-800-805-7541
Chile (Santiago)	Sales, Customer Support, and Technical Support		toll free: 1230-020-4823
Country Code:56			
City Code:2			
China (Xiamen)	Tech Support website: support.ap.dell.com/china		
	Tech Support E-mail: cn_support@dell.com		
Country Code:86	Tech Support Fax		818-1350
City Code:592	Projector Technical Support Phone		toll free: 800 858 2920
	Customer Experience		toll free: 800 858 2060
	Home and Small Business		toll free: 800 858 2222
	Preferred Accounts Division		toll free: 800 858 2062
	Large Corporate Accounts North		toll free: 800 858 2999
	Large Corporate Accounts North Government and Education		toll free: 800 858 2955
	Large Corporate Accounts East		toll free: 800 858 2020
	Large Corporate Accounts East Government and Education		toll free: 800 858 2669
	Large Corporate Accounts Queue Team		toll free: 800 858 2572
	Large Corporate Accounts South		toll free: 800 858 2355
	Large Corporate Accounts West		toll free: 800 858 2811
	Large Corporate Accounts GCP		toll free: 800 858 2055
	Large Corporate Account Key Accounts		toll-free:800-858-2628
	Large Corporate Accounts Spare Parts		toll free: 800-858-2621
Colombia	General Support		980-9-15-3978
Costa Rica	General Support		0800-012-0435
Czech Republic (Prague)	Technical Support	02	22 83 27 27
	Customer Care	02	22 83 27 11
International Access Code:00	Fax	02	22 83 27 14
Country Code:420	TechFax	02	22 83 27 28
City Code:2	Switchboard	02	22 83 27 11
	Website: support.euro.dell.com		
	E-mail: czech_dell@dell.com		
Denmark (Horsholm)	Technical Support		70230182
International Access Code:00	Customer Care(Relational)		70230184
	Home/Small Business Customer Care		32875505
Country Code:45	Switchboard (Relational)		32871200
	Fax Switchboard (Relational)		32871201
	Switchboard (Home/Small Business)		32875000
	Fax Switchboard (Home/Small Business)		32875001
	Website: support.euro.dell.com		
	E-mail Support (portable computers): den_nbk_support@dell.com		
	E-mail Support (desktop computers): den_support@dell.com		
	E-mail Support (servers): Nordic_server_support@dell.com		
Dominica	General Support		toll free: 1-866-278-6821
Dominican Republic	General Support		toll free: 1-800-156-1588
Ecuador	General Support		toll-free 999-119
El Salvador	General Support		01-889-753-0777
Finland (Helsinki)	Technical Support	09	253 313 60
	Technical Support Fax	09	253 313 81
International Access Code:990	Relational Customer Care	09	253 313 38

Country Code:358	Home/Small Business Customer Care	09	693 791 94
	Fax	09	253 313 99
City Code:9	Switchboard	09	253 313 00
	Website: support.euro.dell.com		
	E-mail: fin_support@dell.com		
France (Paris) (Montpellier)	Home and Small Business		
	Technical Support	0825	387 270
International Access Code:00	Customer Care	0825	823 833
	Switchboard	0825	004700
Country Code:33	Switchboard (calls from outside of France)	04	99 75 40 00
City Code:(1)(4)	Sales	0825	004 700
	Fax (calls from outside of France)	04	99 75 40 001
	Website: support.euro.dell.com		
	E-mail: support.euro.dell.com/fr/fr/emaildell/		
	Corporate		
	Technical Support	0825	004 719
	Customer Care	0825	338 339
	Fax	01	55 94 71 01
	Switchboard	01	55 94 71 00
	Sales	01	55 94 71 00
Germany (Langen) International	Technical Support	06103	766-7200
Access Code:00 Country Code:49	Home/Small Business Customer Care		0180-5-224 400
	Global Segment Customer Care	06103	766-9570
	Preferred Accounts Customer Care	06103	766-9420
	Large Accounts Customer Care	06103	766-9560
	Public Accounts Customer Care	06103	766-9555
	Switchboard	06103	766-7000
	Website: support.euro.dell.com		
	E-mail: tech_support_central_europe@dell.com		
Grenada	General Support		toll free:1-866-540-3355
Guatemala	General Support		1-800-999-0136
Guyana	General Support		toll free:1-877-440-6511
Hong Kong	Technical Support (Dimension™ and Inspiron™)		296-93188
	Technical Support (OptiPlex™, Latitude™, and Dell Precision™)		296-93191
International Access Code:001	Customer Service (non-technical, post-sales issues)		800-93-8291
Country Code:852	Transaction Sales		toll free: 800 96 4109
	Large Corporate Accounts HK		toll free: 800 96 4108
	Large Corporate Accounts GCP HK		toll free: 800 90 3708
India	Technical Support		1600-33-8045
	Sales		1600-33-8044
Ireland (Cherrywood)	Ireland Technical Support	1850	543 543
	UK Technical Support (dial within UK only)	1870	908 0800
International Access Code:16	Home User Customer Care	01	204 4095
Country Code:353	Small Business Customer Care	01	204 4444
	Corporate Customer Care	01	204 4003
	UK Customer Care (dial number within UK only)	0870	906 0010
	Ireland Sales	01	204 4444
	UK Sales (dial within UK only)	0870	907 4000
	Sales Fax	01	204 0144
	Fax	01	204 5960
	Switchboard	01	204 4444
	Website: support.euro.dell.com		
	E-mail: dell_direct_support@dell.com		
Italy (Milan)	Home and Small Business		
	Technical Support	02	577 826 90
International Access Code:00	Customer Care	02	696 821 14
Country Code:39	Fax	02	696 821 13
City Code:2	Switchboard	02	696 821 12
	Website: support.euro.dell.com		
	E-mail: support.euro.dell.com/it/it/emaildell/		
	Corporate		
	Technical Support	02	577 826 90
	Customer Care	02	577 825 55
	Fax	02	577 035 30
	Switchboard	02	577 821
	Website: support.euro.dell.com		
	E-mail: support.euro.dell.com/it/it/emaildell/		

Jamaica	General Support (dial from within Jamaica only)		1-800-404-9205
Japan (Kawasaki)	Web site: support.jp.dell.com		
International Access Code:001	Technical Support	44	toll free: 0120-981-690
Country Code:81	Technical Support Outside of Japan	44	556-3468
	Customer Care	44	556-4240
Korea (Seoul)	Technical Support		toll free: 080-200-3800
International Access Code:001	Sales		toll free: 080-200-3600
Country Code:82	Customer Service (Penang, Malaysia)		toll free: 604-633-4949
City Code:2	Customer Service (Seoul, Korea)		080-200-3800
	Fax		2194-6202
	Switchboard		2194-6000
Latin America	Customer Technical Support (Austin, Texas, U.S.A.)	512	728-4093
	Customer Service (Austin, Texas, U.S.A.)	512	728-3619
	Fax (Technical Support and Customer Service) (Austin, Texas, U.S.A.)	512	728-3883
	Sales (Austin, Texas, U.S.A.)	512	728-4397
	Sales Fax (Austin, Texas, U.S.A.)	512	728-4600 or 728-3772
Luxembourg International Access Code:00 Country Code:352	Technical Support (Brussels, Belgium)	02	481 92 88
	Home/Small Business Sales (Brussels, Belgium)		toll free: 080016884
	Corporate Sales (Brussels, Belgium)	02	481 91 00
	Customer Care (Brussels, Belgium)	02	481 91 19
	Switchboard (Brussels, Belgium)	02	481 91 00
	Fax (Brussels, Belgium)	02	481 92 99
	Website: support.euro.dell.com		
	E-mail: tech_be@dell.com		
Macao	Technical Support		toll free: 0800 582
Country Code:853	Customer Service (Penang, Malaysia)		604 633 4949
	Transaction Sales		toll free: 0800 581
Malaysia (Penang)	Technical Support		toll free: 1 800 888 298
International Access Code:00	Customer Service	4	633 4949
Country Code:60	Transaction Sales		toll free: 1 800 888 202
City Code: 4	Corporate Sales		toll free: 1 800 888 213
Mexico	Customer Technical Support		001-877-384-8979 or 001-877-269-3383
International Access Code:00	Sales		50-81-8800 or 01-800-888-3355
Country Code:52	Customer Service		001-877-384-8979 or 001-877-269-3383
	Main		50-81-8800 or 01-800-888-3355
Montserrat	General Support		toll free:1-866-278- 6822
Netherlands Antilles	General Support		001-800-882-1519
Netherlands (Amsterdam)	Technical Support	20	674 4500
International Access Code:00	Home/Small and Medium Business	20	674 5500
Country Code:31	Home/Small and Medium Business Fax	20	674 4775
City Code:20	Home/Small and Medium Business Customer Care	20	674 4200
	Corporate	20	674 5000
	Corporate Fax	20	674 4779
	Corporate Customer Care	20	674 4325
	Website: support.euro.dell.com		
	E-mail: support.euro.dell.com/nl/nl/emaildell/		
New Zealand	E-mail (New Zealand): nz_tech_support@dell.com		
	E-mail (Australia): au_tech_support@dell.com		
	Home and Small Business		0800 446 255
	Government and Business		0800 444 617
	Sales		0800 441 567
	Fax		0800 441 566
Nicaragua	General Support		001-800-220-1006
Norway (Lysaker)	Technical Support		671 16882
International Access Code:00	Relational Customer Care		671 17514
Country Code:47	Home/Small Business Customer Care		231 62298
	Switchboard		671 16800
	Fax Switchboard		671 16865
	Website: support.euro.dell.com		
	E-mail Support (portable computers): nor_nbk_support@dell.com		
	E-mail Support (desktop computers): nor_support@dell.com		

	E-mail Support (servers): nordic_server_support@dell.com			
Panama	General Support		001-800-507-0962	
Peru	General Support		0800-50-669	
Poland (Warsaw) International Access Code:011 Country Code:48	Customer Service Phone	22	57 95 700	
	Customer Care	22	57 95 999	
	Sales	22	57 95 750	
	Switchboard	22	57 95 999	
	Customer Service Fax	22	57 95 806	
	Reception Desk Fax	22	57 95 998	
	Website: support.euro.dell.com			
	E-mail: pl_support_tech@dell.com			
Portugal International Access Code:00 Country Code:35	Technical Support	35	800 834 077	
	Customer Care		800 300 415 or 800 834 075	
	Sales		800 300 410 or 800 300 411 or 800 300 412 or 121 422 07 10	
	Fax	35	121 424 01 12	
	E-mail: support.euro.dell.com/es/es/emaildell/			
Puerto Rico	General Support		1-800-805-7545	
St. Kitts and Nevis	General Support		toll free:1-877-441-4731	
St. Lucia	General Support		1-800-882-1521	
St. Vincent and the Grenadines	General Support		toll free:1-877-441-4740	
Singapore (Singapore) International Access Code:005 Country Code:65	Technical Support		toll free: 800 6011 051	
	Customer Service (Penang, Malaysia)	604	633 4949	
	Transaction Sales		toll free: 800 6011 054	
	Corporate Sales		toll free: 800 6011 053	
South Africa (Johannesburg) International Access Code:09/091 Country Code:27 City Code:11	Technical Support	011	709 7710	
	Customer Care	011	709 7707	
	Sales	011	709 7700	
	Fax	011	706 0495	
	Switchboard	011	709 7700	
	Website: support.euro.dell.com			
	E-mail: dell_za_support@dell.com			
Southeast Asian/Pacific Countries	Customer Technical Support, Customer Service, and Sales (Penang, Malaysia)	604	633-4810	
Spain (Madrid) International Access Code:00 Country Code:34 City Code:91	Home and Small Business			
	Technical Support	91	902 100 130	
	Customer Care	91	902 118 540	
	Sales	91	902 118 541	
	Switchboard	91	902 118 541	
	Fax	91	902 118 539	
	Website: support.euro.dell.com			
	E-mail: support.euro.dell.com/es/es/emaildell/			
	Corporate			
	Technical Support	91	902 100 130	
	Customer Care	91	902 118 546	
	Switchboard	91	722 92 00	
	Fax	91	722 95 83	
	Website: support.euro.dell.com			
	E-mail: support.euro.dell.com/es/es/emaildell/			
	Sweden (Upplands Vasby) International Access Code:00 Country Code:46 City Code:8	Technical Support	08	590 05 199
		Relational Customer Care	08	590 05 642
Home/Small Business Customer Care		08	587 70 527	
Employee Purchase Program (EPP) Support			20 140 14 44	
Fax Technical Support		08	590 05 594	
Sales		08	590 05 185	
Website: support.euro.dell.com				
E-mail: swe_support@dell.com				
E-mail Support for Latitude™ and Inspiron™: Swe-nbk_kats@dell.com				
E-mail Support for OptiPlex: Swe_kats@dell.com				
E-mail Support for Servers: nordic_server_support@dell.com				
Switzerland (Geneva) International Access Code:00 Country Code:41 City Code:22	Technical Support (Home and Small Business)	22	0844 811 411	
	Technical Support (Corporate)	22	0844 822 844	
	Customer Care (Home and Small Business)	22	0848 802 202	
	Customer Care(Corporate)		0848 821 721	
	Switchboard	22	799 01 01	
	Fax	22	799 01 90	

	Website: support.euro.dell.com		
	E-mail:swisstech@dell.com		
	E-mail for French-speaking HSB and Corporate Customers: support.euro.dell.com/ch/fr/emaiddell/		
Taiwan	Technical Support (portable and desktop computers)		toll free: 00801 86 1011
International Access Code:002	Technical Support (Servers)		toll free: 0080 60 1256
Country Code:886	Transaction Sales		toll free:0800 651 228 or 0800 33 556
	Corporate Sales		toll free: 0080 651 227/ 0800 33 555
Thailand	Technical Support		toll free: 088 006 007
International Access Code:001	Customer Service (Penang, Malaysia)	604	633 4949
Country Code:66	Sales		toll free: 088 006 009
Trinidad and Tobago	General Support		1-800-805-8035
Turks and Caicos Islands	General Support		toll free:1-866-540-3355
U.K. (Bracknell)	Technical Support (Corporate/Preferred Accounts/PAD [1000+ employees])	0870	908 0500
International Access Code:44	Technical Support (Direct/PAD and general)	0870	908 0800
Country Code:44	Global Accounts Customer Care	01344	373 185 or 373 186
	Corporate Customer Care	0870	908 0500
	Preferred Accounts (500-5000 employees) Customer Care	01344	373 196
	Central Government Customer Care	01344	373 193
	Local Government & Education Customer Care	01344	373 199
	Health Customer Care	01344	373 194
	Home/Small Business Sales	0870	907 4000
	Home/Small Business Customer Care	0870	906 0010
	Corporate/Public Sector Sales	01344	860 456
	Website: support.euro.dell.com		
	Customer Care website: dell.co.uk/lca/customerservices		
	E-mail: dell_direct_support@dell.com		
Uruguay	General Support		toll free:000-413-598-2521
U.S.A. (Austin, Texas)	Automated Order-Status System		toll free: 1-800-433-9014
International Access Code:011	AutoTech (portable and desktop computers)		toll free: 1-800-247-9362
Country Code:1	Projectors Technical Support		toll free: 1-877-459-7298
	Customer Service		toll free: 1-800-624-9897
	Dell Sales		toll free: 1-800-289-3355 or toll free: 1-800-879-3355
	Dell Outlet Store (Dell refurbished computers)		toll free: 1-888-798-7561
	Software and Peripherals Sales		toll free: 1-800-671-3355
	Spare Parts Sales		toll free: 1-800-357-3355
	Extended Service and Warranty Sales		toll free: 1-800-247-4618
	Fax		toll free: 1-800-727-8320
	Dell Services for the Deaf, Hard-of-Hearing, or Speech-Impaired		toll free: 1-877-DELLTTY (1- 877-335-5889)
U.S. Virgin Islands	General Support		1-877-673-3355
Venezuela	General Support		8001-3605

[Torna alla pagina Sommario](#)

[Torna alla pagina del Sommario](#)

Installazione: Proiettore Dell™ 3300MP

- [Collegare il proiettore](#)
- [Accensione/Spengimento del proiettore](#)
- [Regolazione dell'immagine proiettata](#)
- [Sostituzione della lampadina](#)
- [Installazione del lettore di schede \(acquisto opzionale del cliente\)](#)

Collegare il proiettore

A. Al computer: Collegamento con cavo da M1-A a D-Sub/USB.

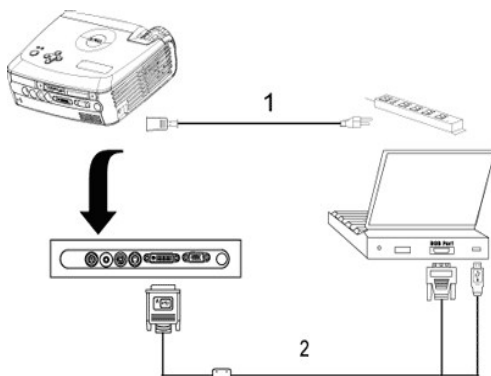

1	Cavo di alimentazione
2	Cavo da M1-A a D-Sub/USB

B. Al lettore DVD: Vi sono tre metodi possibili per il collegamento ad un lettore DVD.

1. Collegamento con cavo da M1-A a HDTV:

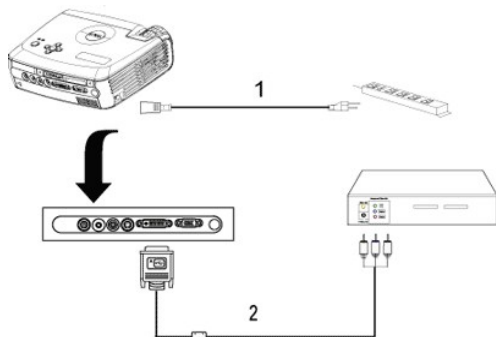

1	Cavo di alimentazione
2	Cavo da M1-A a HDTV

2. Collegamento con un cavo S-Video:

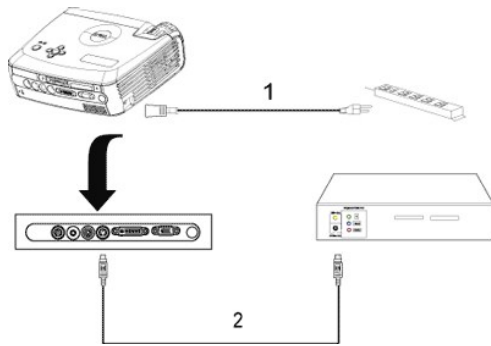

1	Cavo di alimentazione
2	Cavo S-Video

3. Collegamento con un cavo composito:

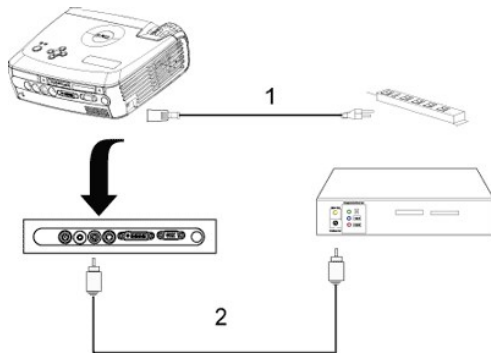

1	Cavo di alimentazione
2	Cavo video Composito

C. Opzioni per l'installazione professionale:

Installazione per il telecomando RS232 collegato: Ci sono due metodi possibili per il collegamento a un cavo RS232.

1a) Collegamento al PC:

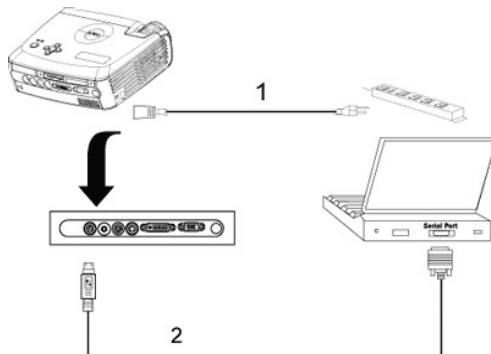

1	Cavo di alimentazione
2	Cavo RS232

1b) Collegamento a un box di controllo RS232 commerciale:

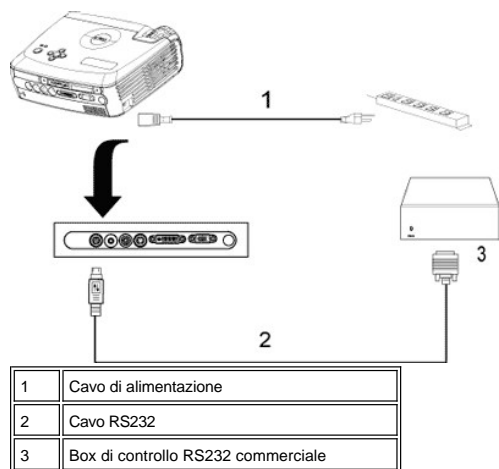

Nota: il cavo RS232 non è fornito da Dell. Per il cavo e il software del telecomando RS232, rivolgersi a un installatore professionale. Fare riferimento a [Piedinatura RS232 e comandi](#).

Accensione/Spegnimento del proiettore

Accensione del proiettore

NOTA: accendere il proiettore prima di accendere la sorgente.

1. Accertarsi di rimuovere il copriobiettivo.
2. Assicurarsi che il cavo di alimentazione e il cavo o i cavi di segnale appropriati siano saldamente collegati. Il pulsante di accensione emette una luce blu lampeggiante.
3. Premere il pulsante di alimentazione per accendere il proiettore. Il logo Dell verrà visualizzato per 30 secondi.
4. Accendere la sorgente (computer, portatile, DVD, ecc.). Il proiettore rileva automaticamente la sorgente.

1 Se sullo schermo compare il messaggio "Ricerca segnale...", assicurarsi che il cavo o i cavi segnale corretti siano collegati saldamente.

1 Se si stanno collegando simultaneamente sorgenti multiple al proiettore, premere il tasto **Sorgente** sul [telecomando](#) o [pannello di controllo](#) per selezionare la sorgente desiderata.

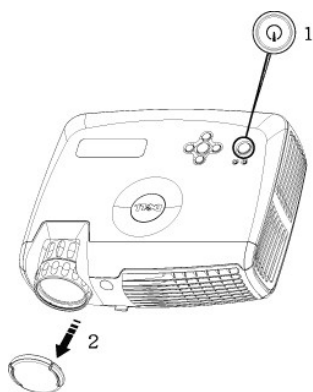

1	Pulsante di alimentazione
2	Coperchio di protezione dell'obiettivo

Spegnimento del Proiettore

NON STACCARE IL PROIETTORE DALLA CORRENTE PRIMA DI AVERE ESEGUITO CORRETTAMENTE I SEGUENTI PASSAGGI.

1 Procedure di spegnimento

1. Premere il pulsante di alimentazione per spegnere il proiettore. A schermo apparirà il messaggio "Power Off the Lamp?" (spegnere la lampadina?).
2. Premere nuovamente il pulsante di alimentazione. Le ventole di raffreddamento continuano a funzionare per 2 minuti.
3. Se la spia luminosa **LAMP** (lampadina) è di colore arancione e il display LCD indica che la lampada è difettosa,

sostituire la lampadina.

4. Se la spia luminosa **TEMP** (temperatura) è di colore arancione e il display LCD indica che il proiettore è surriscaldato, il proiettore si è surriscaldato. Il display si spegne automaticamente. Riaccendere il display dopo che il proiettore si è raffreddato e il messaggio sul display LCD indica che il proiettore non è più surriscaldato. Se il problema persiste, [rivolgersi alla Dell](#).
5. Se la spia **TEMP** lampeggia arancione e il display LCD indica che c'è un problema alla ventola, si è verificata un'anomalia nel proiettore e il proiettore si spegne automaticamente. Se il problema persiste [rivolgersi alla Dell](#).
6. Scollegare il cavo di alimentazione dalla presa elettrica e dal proiettore.
7. Se viene premuto il pulsante di alimentazione mentre il proiettore è in funzione, sullo schermo verrà visualizzato il messaggio "Power Off the Lamp?" (spegnere la lampadina?). Premere un tasto sul pannello di controllo per eliminare il messaggio o ignorarlo e il messaggio scomparirà dopo 5 secondi.

Regolazione dell'immagine proiettata

Regolazione dell'altezza del proiettore

Per sollevare il proiettore:

1. Premere il pulsante di elevazione.
2. Sollevare il proiettore fino all'angolo di proiezione desiderato, dopodiché lasciare il pulsante per bloccare il piedino di elevazione in posizione.
3. Utilizzare la rotellina di regolazione dell'inclinazione per mettere a punto l'angolatura dello schermo.

Per abbassare il proiettore:

1. Premere il pulsante di elevazione.
2. Abbassare il proiettore, dopodiché lasciare il pulsante per bloccare il piedino di elevazione in posizione.

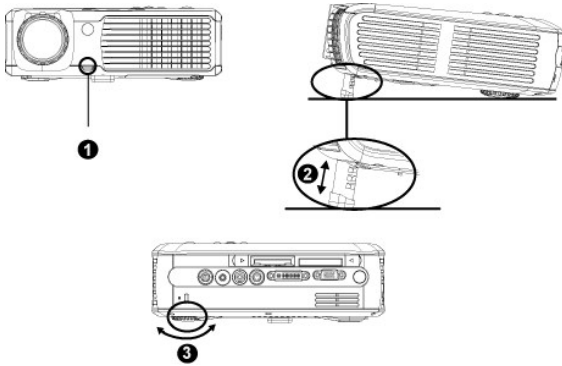

1	Pulsante di elevazione
2	Piedino di elevazione
3	Rotellina di regolazione dell'inclinazione

⚠ATTENZIONE: Prima di rimuovere o riporre il proiettore nella sua custodia, per evitare di danneggiarlo, assicurarsi che le lenti dello zoom e il piedino di elevazione siano completamente rientrati.

Regolazione della messa a fuoco del proiettore

1. Ruotare la linguetta dello zoom per ingrandire o ridurre la visualizzazione.
2. Ruotare la ghiera di messa a fuoco fin quando l'immagine non è chiara. Il proiettore può essere messo a fuoco su distanze da 1,2 m a 12 m.

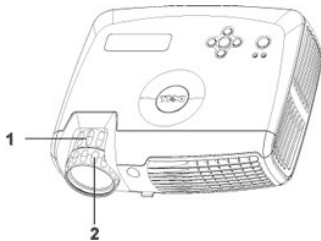

1	Linguetta dello zoom
2	Ghiera di messa a fuoco

Regolazione delle dimensioni dell'immagine

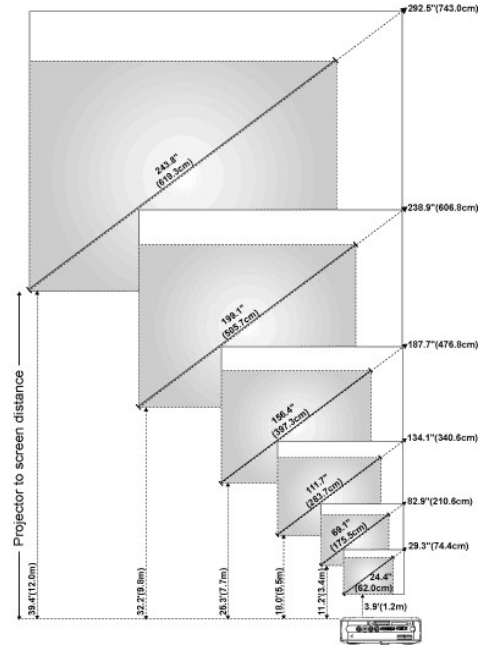

Schermo (diagonale)	Max.	29.3" (74.4cm)	62.9" (210.6cm)	134.1" (340.6cm)	187.7" (476.8cm)	238.9" (606.8cm)	292.5" (743.0cm)
	Min.	24.4" (62.0cm)	69.1" (175.5cm)	111.7" (283.7cm)	156.4" (397.3cm)	199.1" (505.7cm)	243.8" (619.3cm)
Dimensioni schermo	Max. (LxA)	23.4"X17.6" (59.4cmX44.7cm)	66.3"X49.7" (168.4cmX126.2cm)	107.3"X80.4" (272.5cmX204.2cm)	150.2"X112.6" (381.5cmX286.0cm)	191.1"X143.3" (485.4cmX364.0cm)	234.0"X175.5" (594.4cmX445.8cm)
	Min. (LxA)	19.5"X14.6" (49.5cmX37.1cm)	55.3"X41.4" (140.5cmX105.2cm)	89.4"X67.0" (227.1cmX170.2cm)	125.1"X93.9" (317.8cmX238.5cm)	159.3"X119.5" (404.6cmX303.5cm)	195.0"X146.3" (495.3cmX371.6cm)
Distanza		1,2 m	3,4 m	5,5 m	7,7 m	9,8 m	12,0 m

* Questo grafico viene fornito solo a titolo di riferimento per l'utente.

Sostituzione della lampadina

Sostituire la lampadina quando sullo schermo compare il seguente messaggio: "La lampada sta per terminare la propria vita di esercizio in funzionamento alla massima energia. Sostituzione consigliata!" seguendo attentamente le istruzioni seguenti. Se il problema persiste rivolgersi alla Dell.

ATTENZIONE: durante l'uso, la lampadina diventa molto calda. Non cercare di sostituire la lampadina subito dopo l'uso del proiettore, ma lasciarlo raffreddare per almeno 30 minuti.

Procedura per la sostituzione della lampadina:

1. Spegner il proiettore e scollegare il cavo di alimentazione.
2. Lasciare che il proiettore si raffreddi per almeno 30 minuti.
3. Allentare le 2 viti che fissano il coperchio della lampadina e rimuovere il coperchio.
4. Allentare le 3 viti che fissano la lampadina.
5. Sollevare la lampadina mediante la sua maniglia di metallo.
6. Eseguire i passi da 1 a 5 al contrario per installare la nuova lampadina.
7. Azzerare il tempo di funzionamento della lampadina selezionando la relativa icona di **reimpostazione** posta a sinistra nella scheda **Gestione** del menu OSD.
8. Dell potrebbe richiedere la restituzione delle lampadine sostituite in garanzia. Altrimenti, rivolgersi all'ente locale per i rifiuti per chiedere l'indirizzo del luogo più vicino di deposito rifiuti.
9. La lampadina contiene mercurio. Lo smaltimento di questo materiale potrebbe essere regolamentato per motivi ambientali. Per informazioni sullo smaltimento o il riciclo, contattare le autorità locali o l'Electronic Industries Alliance: www.eiae.org.

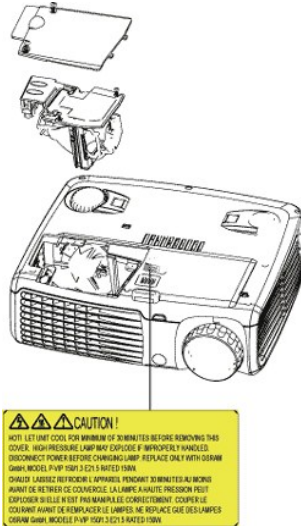

ATTENZIONE: Non toccare mai l'ampolla o il vetro della lampadina. L'ampolla potrebbe esplodere se maneggiata non correttamente, anche solo toccando l'ampolla o il vetro della lampadina.

Installazione del modulo del lettore di schede di memoria Plug & Play (modulo venduto separatamente)

Per acquistare il modulo del lettore di schede di memoria Plug & Play per i proiettori Dell, visitare il sito Web di Dell all'indirizzo <http://www.Dell.com/projectors> per informazioni sull'acquisto.

1. Procedure di installazione del lettore di schede

1. Leggere la guida rapida di configurazione nella confezione del lettore di schede prima di installare e montare il modulo secondo le istruzioni.
2. Rimuovere il modulo finto installato nel proiettore piegando i due fermagli per staccarlo, quindi estrarlo dal proiettore come mostrato nella figura seguente.
3. Inserire delicatamente il lettore di schede assemblato nel proiettore.



[Torna alla pagina del Sommario](#)

Regulatory Notices: Dell™ 3300MP Projector

- [Federal Communications Commission \(FCC\) Notice \(U.S. Only\)](#)
 - [FCC Declaration of Conformity](#)
 - [CE Declaration of Conformity for a Class B Digital Device](#)
 - [Canadian Regulatory Information \(Canada Only\)](#)
 - [EN 55022 Compliance \(Czech Republic Only\)](#)
 - [VCCI Class 2 Notice \(Japan Only\)](#)
 - [MIC Notice \(South Korea Only\)](#)
 - [Polish Center for Testing and Certification Notice](#)
 - [NOM Information \(Mexico Only\)](#)
 - [Regulatory Listing](#)
-

Federal Communications Commission (FCC) Notice (U.S. Only)

NOTICE: This equipment has been tested and found to comply with the limits for a Class B digital device, pursuant to Part 15 of the FCC Rules. These limits are designed to provide reasonable protection against harmful interference in a residential installation. This equipment generates, uses, and can radiate radio frequency energy and, if not installed and used in accordance with the instructions, may cause harmful interference to radio communications. However, there is no guarantee that interference will not occur in a particular installation. If this equipment does cause harmful interference to radio or television reception, which can be determined by turning the equipment off and on, the user is encouraged to try to correct the interference by one or more of the following measures:

1. Reorient or relocate receiving antenna.
1. Increase the separation between the equipment and receiver.
1. Connect the equipment into an outlet on a circuit different from that to which the receiver is connected.
1. Consult the dealer or an experienced radio/TV technician for help.

This device complies with Part 15 of the FCC rules. Operation is subject to the following two conditions:

1. This device may not cause harmful interference.
1. This device must accept any interference received including interference that may cause undesired operation.

Instructions to Users: This equipment complies with the requirements of FCC (Federal Communication Commission) equipment provided that the following conditions are met.

1. Power cable: Shielded power cable must be used.
2. Video inputs: The input signal amplitude must not exceed the specified level.

NOTICE: Changes or modifications not expressly approved by the party responsible for compliance could void the user's authority to operate the equipment.

FCC Declaration of Conformity

According to 47 CFR, Part 15 of the FCC Rules

*** For the following named product:**

DLP Projector
3300MP/DELL CHC7229

*** Manufactured at:**

Coretronic Corporation

We hereby declare that this device complies with Part 15 of the FCC Rules.
Operation is subject to the following two conditions:

1. This device may not cause harmful interference, and
2. This device must accept any interference received, including interference that may cause undesired operation.

*** FCC Rules:**

Tested to comply with FCC part 15, class B

*** Test site at:**

Advance Data Technology Corporation
No.81-1, Lu Liao Keng, 9 Ling, Wu Lung Tsung, Chiung Lin Hsiang, Hsin Chu Hsien, Taiwan
Coretronic Corporation

*** Responsible Party for Product Compliance:**

No 11, Li Hsing Rd, Science-Based Industrial Park, Hsinchu, Taiwan
Tel: 886-3-5772000 Fax: 886-3-5790066

*** Manufacturer Information:**

Coretronic Corporation
No 11, Li Hsing Rd, Science-Based Industrial Park,
Hsinchu, 300, Taiwan

RD Center
Technology Engineering
Associate Vice President

February 01, 2004

Hsinchu, February 01, 2004

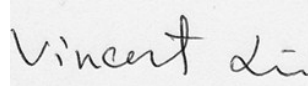

Mr. Vincent Lin

CE Declaration of Conformity for a Class B Digital Device

Directives to which conformity is declared:
EMC Directives 89/336/EEC and Amending Directive 92/31/EEC
And
Low Voltage Directive 73/23/EEC
Standards to which conformity is declared
EN55022: 1998+A1:2000, Class B; EN55024: 1998+A1:2001; EN60950: 2000;
EN61000-3-2: 2000; EN61000-3-3: 1995+A1:2001
Manufacturer's Name: Coretronic Corporation
Manufacturer's Address: No 11, Li Hsing Rd, Science-Based Industrial Park, Hsinchu, Taiwan

Importer's Address: Dell Products Europe BV
Raheen Industrial Estate, Limerick, Ireland

Type of Equipment: DLP Projector
Model Number(s): 3300MP
Reference Report Number:
Previously Declared Models:

I, the undersigned, hereby declare that the equipment specified above conforms to the above Directive(s) and standards.

Hsinchu, Taiwan

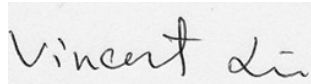

February 01, 2004

Mr. Vincent Lin

Head of RD Center

Canadian Regulatory Information (Canada Only)

This digital apparatus does not exceed the Class B limits for radio noise emissions from digital apparatus set out in the Radio Interference Regulations of the Canadian Department of Communications.

Note that Industry Canada regulations provided, that changes or modifications not expressly approved by Dell Inc. could void your authority to operate this equipment.

This Class B digital apparatus meets all requirements of the Canadian Interference-Causing Equipment Regulations.

Cet appareil numérique de la classe B respecte toutes les exigences du Règlement sur le matériel brouilleur du Canada.

1 Canada RSS-210/CNR210 (RF Remote Controller)

To prevent radio interference to the licensed service, this device is intended to be operated indoors and away from windows to provide maximum shielding. Equipment (or its transmit antenna) that is installed outdoors is subject to licensing.

To reduce potential radio interference to other users, the antenna type and its gain should be so chosen that the equivalent isotropically radiated power (EIRP) is not more than that required for successful communication.

This Class B digital apparatus complies with Canada RSS-210.
Cet appareil numérique de la classe B est conforme à la norme CNR-210 du Canada

The abbreviation, IC, before the registration number signifies that registration was performed based on a Declaration of Conformity indicating that Industry Canada technical specifications were met. It does not imply that Industry Canada approved the equipment.

EN 55022 Compliance (Czech Republic Only)

This device belongs to Class B devices as described in EN 55022, unless it is specifically stated that it is a Class A device on the specification label. The following applies to devices in Class A of EN 55022 (radius of protection up to 30 meters). The user of the device is obliged to take all steps necessary to remove sources of interference to telecommunication or other devices.

Pokud není na typovém štítku počítače uvedeno, že spadá do třídy A podle EN 55022, spadá automaticky do třídy B podle EN 55022. Pro zařízení zařazená do třídy A (ochranné pásmo 30m) podle EN 55022 platí následující. Dojde-li k rušení telekomunikačních nebo jiných zařízení, je uživatel povinen provést taková opatření, aby rušení odstranil.

VCCI Class 2 Notice (Japan Only)

This equipment complies with the limits for a Class 2 digital device (devices used in or adjacent to a residential environment) and conforms to the standards for information technology equipment that are set by the Voluntary Control Council for Interference for preventing radio frequency interference in residential areas.



Class B ITE

この装置は、情報処理装置等電波障害自主規制協議会(VCCI)の基準に基づくクラス B 情報技術装置です。この装置は家庭環境で使用することを目的としていますが、ラジオやテレビジョン受信機に近接して使用されると、受信障害を引き起こすことがあります。取扱説明書に従って正しい取り扱いをしてください。

MIC Notice (South Korea Only)

B Class Device



명 칭 / 모델 명 : Projector / 3300MP
인 증 번 호 :
인증받은자의상호 : 델컴퓨터(주)
제 조 년 월 일 : 2004
제 조 자 / 제 조 국 : Coretronic Corporation / 대만

기종별	사용자 안내문
B급 기기 (가정용 정보통신기기)	이 기기는 가정용으로 전자파적합등록을 한 기기로서 주거지역에서는 물론 모든 지역에서 사용할 수 있습니다.

Please note that this device has been approved for non-business purposes and may be used in any environment, including residential areas.

Polish Center for Testing and Certification Notice

The equipment should draw power from a socket with an attached protection circuit (a three-prong socket). All equipment that works together (computer, monitor, printer, and so on) should have the same power supply source.

The phasing conductor of the room's electrical installation should have a reserve short-circuit protection device in the form of a fuse with a nominal value no larger than 16 amperes (A).

To completely switch off the equipment, the power supply cable must be removed from the power supply socket, which should be located near the equipment and easily accessible.

A protection mark "B" confirms that the equipment is in compliance with the protection usage requirements of standards PN-93/T-42107 and PN-89/E-06251.

Wymagania Polskiego Centrum Badań i Certyfikacji

Urządzenie powinno być zasilane z gniazda z przyłączonym obwodem ochronnym (gniazdo z kolkiem). Współpracujące ze sobą urządzenia (komputer, monitor, drukarka) powinny być zasilane z tego samego źródła.

Instalacja elektryczna pomieszczenia powinna zawierać w przewodzie fazowym rezerwową ochronę przed zwarciami, w postaci bezpiecznika o wartości znamionowej nie większej niż 16A (amperów).

W celu całkowitego wyłączenia urządzenia z sieci zasilania, należy wyjąć wtyczkę ka bla zasilającego z gniazdka, które powinno znajdować się w pobliżu urządzenia i być łatwo dostępne.

Znak bezpieczeństwa "B" potwierdza zgodność urządzenia z wymaganiami bezpieczeństwa użytkownika zawartymi w PN-93/T-42107 i PN-EN 55022:1996.

Jeżeli na tabliczce znamionowej umieszczono informację, że urządzenie jest klasy A, to oznacza to, że urządzenie w środowisku mieszkalnym może powodować zakłócenia radioelektryczne. W takich przypadkach można żądać od jego użytkownika zastosowania odpowiednich środków zaradczych.

Pozostałe instrukcje bezpieczeństwa

- Nie należy używać wtyczek adapterowych lub usuwać kolka obwodu ochronnego z wtyczki. Jeżeli konieczne jest użycie przedłużacza to należy użyć przedłużacza 3-żyłowego z prawidłowo połączonym przewodem ochronnym.
- System komputerowy należy zabezpieczyć przed nagłymi, chwilowymi wzrostami lub spadkami napięcia, używając eliminatora przepięć, urządzenia dopasowującego lub bezzakłóceniewego źródła zasilania.
- Należy upewnić się, aby nic nie leżało na kablach systemu komputerowego, oraz aby kable nie były umieszczone w miejscu, gdzie można byłoby na nie nadeptywać lub potykać się o nie.
- Nie należy rozlewać napojów ani innych płynów na system komputerowy.
- Nie należy wpychać żadnych przedmiotów do otworów systemu komputerowego, gdyż może to spowodować pożar lub porażenie prądem, poprzez zwarcie elementów wewnętrznych.
- System komputerowy powinien znajdować się z dala od grzejników i źródeł ciepła. Ponadto, nie należy blokować otworów wentylacyjnych. Należy unikać kładzenia luźnych papierów pod komputer oraz umieszczania komputera w ciasnym miejscu bez możliwości cyrkulacji powietrza wokół niego.

NOM Information (Mexico Only)

The following information is provided on the device(s) described in this document in compliance with the requirements of the official Mexican standards (NOM)

Exporter:	Dell Inc. One Dell Way Round Rock, TX 78682
Importer:	Dell Computer de México, Paseo de la Reforma 2620, 11th Floor Col. Lomas Altas México DF CP 11950
Ship to:	Dell Computer de Mexico, S.A. de C.V. al Cuidado de Kuehne & Nagel de México S. de R.L., Avenida Soles No. 55 Col. Peñon de los Baños, 15520 Mexico, D.F.
Supply voltage:	> 100–240 VAC
Frequency:	50–60 Hz
Current consumption:	3 A

Regulatory Listing

Safety Certifications:

- 1 UL 60950
- 1 cUL
- 1 NOM
- 1 CE Mark--EN60950: 2000
- 1 EZU
- 1 IEC 60950:1999
- 1 TÜV GS
- 1 PCBC
- 1 GOST
- 1 CCC
- 1 PSB

- | TÜV-S
- | S-TÜV/Argentina

EMC Certifications:

- | FCC Part 15 Class B
 - | CE Mark--EN55022:1998+A1: 2000 Class B, EN55024: 1998+A1:2001, EN61000-3-2: 2000, EN61000-3-3:1995_A1: 2001
 - | ICES-003
 - | EZU
 - | PCBC
 - | C-Tick
 - | VCCI Class B ITE
 - | MIC
-

[Back to Contents Page](#)

[Torna alla pagina del Sommario](#)

Istruzioni di sicurezza: Proiettore Dell™ 3300MP

ATTENZIONE

Utilizzare le seguenti istruzioni per proteggere il proiettore da eventuali danni e per assicurare la propria sicurezza personale.

- 1 Durante l'uso la superficie della base del proiettore diventa molto calda. Esercitare la massima attenzione nel maneggiare l'unità.
- 1 Durante l'uso la lampadina diventa molto calda. Prima di sostituire la lampadina, lasciar raffreddare il proiettore per almeno 30 minuti, seguire tutte le istruzioni descritte in "[Sostituzione della lampadina](#)".
- 1 Non toccare mai l'ampolla o il vetro della lampadina. L'ampolla potrebbe esplodere se maneggiata non correttamente, anche solo toccando l'ampolla o il vetro della lampadina.
- 1 Rimuovere il copriobiettivo prima di accendere il proiettore. In caso contrario, il copriobiettivo potrebbe raggiungere temperature molto elevate.
- 1 Per evitare danni al proiettore e alla lampadina, lasciare la ventola di raffreddamento in funzione per 2 minuti prima di spegnere il proiettore.
- 1 Non ostruire le aperture e le fessure di ventilazione del proiettore.
- 1 Scollegare il cavo di alimentazione dalla presa elettrica se il proiettore non viene utilizzato per molto tempo.
- 1 Non usare il proiettore in ambienti estremamente caldi, freddi o umidi.
- 1 Non usare il proiettore in zone esposte a polvere o sporcizia.
- 1 Non usare il proiettore nelle vicinanze di elettrodomestici che generano forti campi magnetici.
- 1 Non esporre il proiettore alla luce diretta del sole.
- 1 Non guardare direttamente nell'obiettivo quando il proiettore è acceso; la luce potrebbe danneggiare gli occhi.
- 1 Per ridurre il rischio di incendi o scosse elettriche, non esporre il proiettore alla pioggia o all'umidità.
- 1 Per prevenire scosse elettriche, non aprire o smontare il proiettore più di quanto sia necessario per sostituire la lampadina.
- 1 Prima di rimuovere o riporre il proiettore nella sua custodia, per evitare di danneggiarlo, assicurarsi che le lenti dello zoom e il piedino di elevazione siano completamente rientrati.
- 1 Spegnere il proiettore e scollegarlo dalla presa elettrica prima di procedere con la pulizia. Usare un panno morbido inumidito con un detergente delicato per pulire la custodia del display. Non usare detergenti abrasivi, cere o solventi.
- 1 Il telecomando è dotato di un laser Classe II che emette radiazioni laser. Per ridurre il rischio di incidenti, non guardare direttamente nella luce del laser, e non puntare il laser negli occhi di nessuno.

[Torna alla pagina del Sommario](#)

[Torna alla pagina del Sommario](#)

Specifiche tecniche: Proiettore Dell™ 3300MP

Valvola luminosa	Tecnologia DDR (Double Data Rate) DLP™ a chip singolo
Luminosità	1600 ANSI Lumens (massimo)
Rapporto di contrasto	1700:1 Tipico (completamente acceso/completamente spento)
Uniformità	75% Tipica (standard Giappone)
Lampada	Lampada P-VIP da 3000 ore, 180 Watt, sostituibile dall'utente (fino a 5000 ore in modalità Economica)
Numero di pixel	1024 x 768 (XGA)
Colori visualizzabili	16,7 milioni di colori
Velocità ruota dei colori	100-127,5 Hz (2x)
Obiettivo di proiezione	F/2.4-2.65, f=28,04-33,59 mm con obiettivo a zoom manuale 1,2x
Dimensione dello schermo di proiezione	24,4-292,5 pollici (diagonale)
Distanza di proiezione	1,2 ~ 12 metri
Compatibilità video	Compatibile NTSC, NTSC 4.43, PAL, PAL-M, PAL-N, SECAM, HDTV (1080i, 720p, 576i/p, 480i/p)
Frequenza orizzontale	Capacità video composito, Component e S-Video 15.000 Hz - 80.000 Hz (analogico) 30.000 Hz - 64.000 Hz (digitale)
Frequenza verticale	50 Hz - 85 Hz (analogico) 50 Hz - 85 Hz (digitale)
Alimentatore	Universale 100-240 Vc.a., 50-60 Hz con ingresso PFC
Consumo di energia	224 W (tipica), 156 W (in modalità Economica)
Audio	1 altoparlante, 2 W RMS
Livello di disturbo	38 dB(A) modalità completamente acceso, 36 dB(A) modalità Economica
Peso	1,81 kg
Dimensioni (L x A x P)	Esterne: 245 x 211 x 83,5 ± 1mm
Ambiente	Temperatura d'esercizio: da 5°C a 35°C (da 41°F a 95°F) Umidità: 80% max. Temperatura conservazione: da -20°C a 60°C (da -4°F a 140°F) Umidità: 80% max.
Normative	FCC, CE, VCCI, UL, cUL, TÜV- GS, ICES-003, MIC, C-Tick, GOST, PCBC, CCC, PSB, EZU, NOM, S-TÜV/Argentina
Connettori di ingresso/uscita	Alimentazione: zoccolo di entrata alimentazione c.a. Ingresso computer: uno connettore M1-DA per analogico/digitale/Component, segnali di ingresso HDTV Uscita computer: un connettore D-sub da 15 pin Ingresso video: M1-DA per ingresso HDTV/video Component, un ingresso S-Video mini DIN a 4 piedini, un connettore RCA per ingresso video composito Ingresso audio: un jack telefonico (diametro 3,5 mm) Una presa mini-DIN RS232 per il controllo cablato remoto del proiettore da PC

Piedinatura RS232



Protocollo RS232

Impostazioni comunicazione

Impostazioni connessione	Valore
Velocità in baud:	19200
Bit di dati:	8
Parità:	None
Bit di stop:	1

1 Sintassi comandi di controllo (da PC a proiettore)

[H][AC][SoP][CRC][ID][SoM][COMMAND]

1 Control Commands List

Control Commands List	Address Code (BYTE)	Size of the Payload (WORD)	CRC16 for the entire packet (WORD)	MsG ID (WORD)	MsG size (WORD)	Command code (BYTE)	Command Description
0xefbe	0x10	0x0005	0xffc6	0x1111	0x0001	0x01	Power
			0xbfc7			0x02	Menu
			0x7e07			0x03	Up
			0x3fc5			0x04	Down
			0xfe05			0x05	Left
			0xbe04			0x06	Right
			0x7fc4			0x07	R-sync
			0x3fc0			0x08	Source
			0xfe00			0x09	Volume+
			0xbe01			0x0A	Volume-
			0xffc3			0x0D	Mute
			0xbfc2			0x0E	Freeze
			0x7e02			0x0F	Hide
			0x3fca			0x10	Color Mode
			0x7fcb			0x13	V. Keystone Up
			0x3e09			0x14	V. Keystone Down
			0x7e08			0x17	Aspect ratio (4:3/16:9)

Modalità di compatibilità

Modalità	Risoluzione	(ANALOGICO)		(DIGITALE)	
		Frequenza verticale (Hz)	Frequenza orizzontale (KHz)	Frequenza verticale (Hz)	Frequenza orizzontale (KHz)
VGA	640x350	70	31.5	70	31.5
VGA	640x350	85	37.9	85	37.9
VGA	640x400	85	37.9	85	37.9
VGA	640x480	60	31.5	60	31.5
VGA	640x480	72	37.9	72	37.9
VGA	640x480	75	37.5	75	37.5
VGA	640x480	85	43.3	85	43.3
VGA	720x400	70	31.5	70	31.5
VGA	720x400	85	37.9	85	37.9
SVGA	800x600	56	35.2	56	35.2
SVGA	800x600	60	37.9	60	37.9
SVGA	800x600	72	48.1	72	48.1
SVGA	800x600	75	46.9	75	46.9
SVGA	800x600	85	53.7	85	53.7
XGA	1024x768	60	48.4	60	48.4
XGA	1024x768	70	56.5	70	56.5
XGA	1024x768	75	60	75	60
XGA	1024x768	85	68.7	-	-
*SXGA	1280x1024	60	63.98	60	63.98
*SXGA	1280x1024	75	79.98	-	-
*SXGA+	1400x1050	60	63.98	-	-
MAC LC13*	640x480	66.66	34.98	-	-
MAC II 13*	640x480	66.68	35	-	-
MAC 16*	832x624	74.55	49.725	-	-
MAC 19*	1024x768	75	60.24	-	-
*MAC	1152x870	75.06	68.68	-	-
MAC G4	640x480	60	31.35	-	-
IMAC DV	1024x768	75	60	-	-

* Compressione immagine computer.

[Torna alla pagina del Sommario](#)

[Torna alla pagina del Sommario](#)

Risoluzione dei problemi: Proiettore Dell™ 3300MP

- [Assenza di immagine sullo schermo](#)
- [Immagine parziale, in scorrimento o visualizzata parzialmente](#)
- [Lo schermo non visualizza la presentazione](#)
- [L'immagine non è stabile o presenta sfarfallii](#)
- [L'immagine visualizzata ha una barra verticale tremolante](#)
- [Il colore dell'immagine non è corretto](#)
- [L'immagine non è a fuoco](#)
- [L'immagine è allungata durante la riproduzione di un DVD da 16:9](#)
- [Immagine rovesciata](#)
- [La lampadina è fulminata o emette un rumore di scoppio](#)
- [Autodiagnostica per video](#)
- [Il telecomando non funziona regolarmente oppure funziona in un campo molto limitato](#)

Se si verificano problemi con il proiettore, consultare i seguenti consigli per la risoluzione dei problemi. Se il problema persiste, [rivolgersi alla Dell](#).

Assenza di immagine sullo schermo





- 1 Assicurarsi che il coperchio dell'obiettivo sia stato rimosso e che il proiettore sia acceso.
- 1 Assicurarsi che la porta grafica esterna sia abilitata. Se si sta usando un computer portatile Dell, premere  . Per altre marche di computer, consultare il manuale delle istruzioni fornito in dotazione.
- 1 Assicurarsi che tutti i cavi siano collegati saldamente come descritto in "[Connettere il proiettore](#)".
- 1 Assicurarsi che i piedini dei connettori non siano piegati o rotti.
- 1 Assicurarsi che la lampadina sia installata correttamente (vedi "[Sostituzione della lampadina](#)").
- 1 Eseguire la "Prova autodiagnostica" (vedere [Autodiagnostica per video](#)) per una diagnosi preliminare di problemi di proiezione video. Accertarsi che i colori dello schema di prova siano corretti.

Immagine parziale, in scorrimento o visualizzata parzialmente

- 1 Premere il pulsante di **R-sync** sul [telecomando](#) o sul [pannello di controllo](#).
- 1 Se si sta usando un computer portatile Dell (per le altre marche di computer consultare il manuale del proprietario fornito in dotazione):
 1. Impostare la risoluzione del computer su XGA (1024 x 768):
 - 1a) Fare clic con il tasto destro del mouse su una parte vuota del desktop di Windows e selezionare Proprietà > scheda Impostazioni.
 - 1b) Verificare che la barra di scorrimento "Area dello schermo" sia impostata su 1024 x 768 pixel per la porta monitor esterna.
 2. Premere  .
- 1 Se si incontrano delle difficoltà nel cambiare la risoluzione o il monitor si blocca, riavviare tutte le apparecchiature e il proiettore.

Lo schermo non visualizza la presentazione

- 1 Se si sta usando un computer portatile, premere  .

L'immagine non è stabile o presenta sfarfallii

- 1 Regolare l'allineamento utilizzando la scheda **Immagine computer** dell'OSD.

L'immagine visualizzata ha una barra verticale tremolante

- 1 Regolare la frequenza utilizzando la scheda **Immagine computer** sull'OSD.

Il colore dell'immagine non è corretto

- 1 Se il segnale di uscita della scheda grafica è "Sincronizza su Verde" e si desidera visualizzare un segnale a 60Hz VGA, attivare il menu "OSD --> Gestione --> Tipo di segnale" e selezionare "RGB".

- 1 Eseguire il "test autodiagnostico" (vedere [Autodiagnostica per video](#)) per una diagnosi preliminare di problemi di proiezione video. Accertarsi che i colori dello schema di prova siano corretti.

L'immagine non è a fuoco

- 1 Regolare la ghiera di messa a fuoco dell'obiettivo del proiettore.
- 1 Assicurarsi che lo schermo del proiettore sia entro la distanza richiesta dal proiettore (da 1,2 a 12 m).

L'immagine proiettata è allungata durante la riproduzione di un DVD da 16:9

Il proiettore rileva automaticamente il DVD da 16:9 e regola il rapporto lunghezza/larghezza a schermo intero con un'impostazione predefinita di 4:3 (Letter Box).

Se l'immagine è ancora allungata, sarà necessario di impostare il rapporto lunghezza/larghezza come segue:

- 1 Selezionare il rapporto lunghezza/larghezza a 4:3 del lettore DVD, se disponibile, per la riproduzione di un DVD da 16:9.
- 1 Se non è possibile selezionare il tipo di rapporto lunghezza/larghezza a 4:3 sul proprio lettore DVD, selezionare il rapporto lunghezza/larghezza a 4:3 nel menu "Schermo intero" nella funzione OSD.

Immagine rovesciata

- 1 Selezionare [Gestione](#) dal menu OSD e regolare la modalità di proiezione.

La lampadina è fulminata o emette un rumore di scoppio

- 1 Al termine della sua vita utile, è possibile che la lampadina provochi un forte rumore di scoppio. In questo il caso, non sarà possibile riaccendere il proiettore fino alla sostituzione della lampadina, e sul display viene visualizzato un messaggio che indica un difetto nella lampadina. Per sostituire la lampadina, seguire le procedure nella sezione "[Sostituzione della lampadina](#)".

Autodiagnostica per video

- 1 Il Proiettore Dell 3300MP dispone di un test di autodiagnostica per il display del videoproiettore (per Video, S-Video e Component-I). Usare questa funzionalità avanzata per eseguire una prova diagnostica preliminare sul proiettore in caso di problemi di visualizzazione video.
- 1 Dopo l'accensione del proiettore, premere contemporaneamente i pulsanti "+" e "-" sul pannello di controllo e lasciare i pulsanti quando lo schermo si spegne.
- 1 Premere nuovamente i pulsanti "+" e "-" per uscire dalla modalità diagnostica.
- 1 In modalità Autodiagnostica, lo schermo visualizzerà la seguente prova ciclica a sette colori: "Rosso-> Verde-> Blu-> Bianco-> Celeste-> Verde scuro-> Giallo". Accertarsi che i colori dello schema di prova siano corretti. Contattare Dell se i colori non vengono visualizzati correttamente.

Il telecomando non funziona regolarmente oppure funziona in un campo molto limitato

La batteria potrebbe essere scarica. Controllare se il raggio laser trasmesso dal telecomando è troppo debole. In tal caso, sostituire le batterie con due batterie nuove del tipo AA.

[Torna alla pagina del Sommario](#)

[Torna alla pagina del Sommario](#)

Uso del proiettore: Proiettore Dell™ 3300MP

● [Pannello di controllo](#)

● [Telecomando](#)

● [Menu OSD](#)

Pannello di controllo

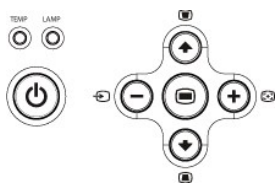

Alimentazione

Consultare "[Accensione/spengimento del proiettore](#)".

Volume

Aumenta/diminuisce il volume dell'altoparlante.

Color Mode (modalità colore)

Consente di impostare la modalità di visualizzazione su **modalità PC**, **modalità Filmato**, **modalità Gioco**, **modalità sRGB** o **modalità Utente**, sulla base delle proprie preferenze.

Sorgente

Quando più sorgenti sono collegate al proiettore, premere  per scorrere le sorgenti RGB analogiche, Composito, Component-i, S-Video, YPbPr analogiche e le immagini fotografiche dal lettore di schede (accessorio opzionale).

R-sync

Premere  per sincronizzare il proiettore con la sorgente d'ingresso.

R-sync non funziona se è visualizzato il menu [OSD](#) (menu a schermo).



Menu

Premere  per attivare il menu [OSD](#). Usare i tasti direzionali e il pulsante **Menu** per spostarsi all'interno del menu OSD.

Quattro tasti direzionali

I quattro tasti direzionali  possono essere utilizzati per passare da una scheda all'altra del menu [OSD](#).

Regolazione distorsione trapezoidale

Premere il pulsante  o  per regolare la distorsione dell'immagine causata dall'inclinazione del proiettore. (± 16 gradi)

Telecomando

1 Se il coperchio del telecomando è chiuso:

Il tasto **R-sync** funziona come pulsante destro del mouse.

Il tasto **Invio** funziona come pulsante sinistro del mouse.

1 Se il coperchio del telecomando è aperto, utilizzare il pad direzionale per navigare tra le schede del menu OSD.

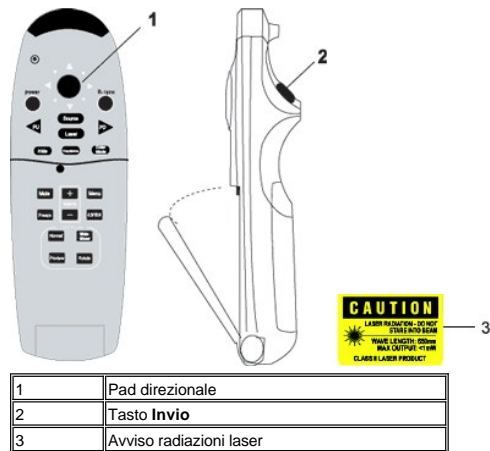

Alimentazione

Consultare "[Accensione/spengimento del proiettore](#)".

Sorgente

Premere il pulsante **Sorgente** per selezionare una sorgente RGB analogica, RGB digitale, Composita, Component-i, S-video, YPbPr analogica o il lettore di schede (accessorio opzionale).

Freeze (blocco immagine)

Premere il pulsante **Freeze** per arrestare temporaneamente il video in movimento. Premere nuovamente il pulsante per riprendere.

Mute

Premere il pulsante **Mute** per azzerare/ripristinare in un'unica operazione il volume dell'altoparlante del proiettore.

Slide Show (presentazione) (attivo solo quando si proiettano immagini fotografiche dal lettore di schede opzionale)

Premere il pulsante **Slide Show** per visualizzare tutte le foto presenti nella scheda di memoria, una alla volta.

Pre-view (anteprima) (attivo solo quando si proiettano immagini fotografiche dal lettore di schede opzionale)

Premere il pulsante **Pre-view** per sfogliare le miniature di tutte le foto presenti nei file immagine.

Normal (normale) (attivo solo quando si proiettano immagini fotografiche dal lettore di schede opzionale)

Premere il pulsante **Normal** per visualizzare le immagini fotografiche una alla volta, controllandole manualmente con i pulsanti **Page Up** (pagina su) e **Page Down** (pagina giù).

Rotate (ruota) (attivo solo quando si proiettano immagini fotografiche dal lettore di schede opzionale)

Premere il pulsante **Rotate** per ruotare l'immagine visualizzata.

R-sync

Premere **R-sync** per sincronizzare il proiettore con la sorgente d'ingresso.

R-sync non funziona se è visualizzato il menu [OSD](#) (menu a schermo).

Pad direzionale

Il pad direzionale può essere utilizzato per controllare il movimento del puntatore del mouse quando il coperchio del telecomando è chiuso. La funzione mouse viene attivata utilizzando il connettore USB sul M1-A per combinare i cavi VGA e USB tra computer e proiettore. Il pad direzionale controllerà il menu OSD (menu a schermo) quando il coperchio del telecomando è aperto.

Hide (nascondi)

Premere il pulsante **Hide** per nascondere l'immagine; premerlo nuovamente per riprendere la visualizzazione dell'immagine.

Color Mode (modalità colore)

Il microproiettore Dell 3300MP è dotato di configurazioni preimpostate ottimizzate per la visualizzazione di dati (grafica PC) o video (filmati, giochi, ecc.). Premere il pulsante **Color Mode** per attivare la **modalità PC**, **Filmato**, **Gioco**, **sRGB** o **Utente** (questa modalità consente all'utente di impostare e salvare le impostazioni preferite). Premere il pulsante **Color Mode** una volta per visualizzare la modalità corrente di visualizzazione. Premere nuovamente il pulsante **Color Mode** per selezionare una delle modalità disponibili.

PU (pagina su)

Premere il tasto **PU** per spostarsi alla pagina precedente.

PD (pagina giù)

Premere il tasto **PD** per spostarsi alla pagina successiva.

Menu

Premere il pulsante **Menu** per attivare il menu [OSD](#). Usare i tasti direzionali e il pulsante **Menu** per spostarsi all'interno del menu OSD.

4:3/16:9

Premere il tasto **4:3/16:9** per cambiare il rapporto lunghezza/altezza (1:1, 16:9, 4:3) come descritto [di seguito](#).

Volume +/-

Premere il tasto **Volume +** per aumentare il volume e il tasto **Volume -** per diminuire il volume.

Keystone (distorsione trapezoidale)

Premere questo pulsante per regolare **AUTOMATICAMENTE** la distorsione dell'immagine causata dall'inclinazione della proiezione. premere nuovamente il tasto **Keystone** per disattivare la funzione (± 16 gradi).

Laser

Puntare il telecomando verso lo schermo, quindi tenere premuto questo pulsante per attivare un raggio laser.

Menu OSD

- 1 Il proiettore dispone di un menu OSD multilingue che può essere visualizzato con o senza la presenza di una sorgente d'ingresso.
- 1 Il menu OSD permette di regolare le immagini e modificare una serie di impostazioni. Se la sorgente è un computer, l'OSD permette di effettuare modifiche nella scheda Immagine computer. Quando si usa una sorgente video, l'OSD consente di effettuare le modifiche nella scheda Immagine video. Il proiettore rileva automaticamente il tipo di sorgente.
- 1 Quando l'OSD è in sovrapposizione, premere \leftarrow o \rightarrow per spostarsi tra le schede disponibili.
Esempio: Tutto schermo \rightarrow Immagine computer \rightarrow Audio \rightarrow Gestione \rightarrow Lingua \rightarrow Ripristino. Per selezionare un'opzione in una scheda, premere Enter sul tastierino oppure **"Menu"** sul telecomando.
- 1 Premere \leftarrow o \rightarrow per selezionare e regolare le impostazioni premendo \ominus o \oplus sul tastierino numerico o i pulsanti "Sinistra" e "Destra" del telecomando. Quando viene selezionata un'opzione, il colore di quest'ultima diventa blu scuro.
- 1 Per chiudere il menu OSD, andare alla scheda "Esci" e premere il pulsante Esc sul tastierino o **"Menu"** sul telecomando.

Menu Tutto schermo

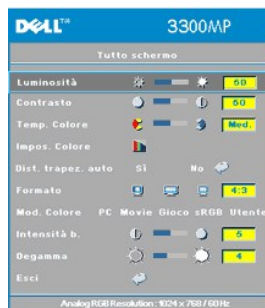

Luminosità

Regola la luminosità dell'immagine.



- 1 Premere il tasto **-** per scurire l'immagine.
- 1 Premere il tasto **+** per schiarire l'immagine.

Contrasto

Controlla il grado di differenza tra i punti più chiari e più scuri dell'immagine. La regolazione del contrasto modifica la quantità di nero e di bianco presenti nell'immagine.



- 1 Premere **-** per diminuire il contrasto.
- 1 Premere **+** per aumentare il contrasto.

Temp. colore (temperatura colore)



Regola la temperatura del colore. Con una temperatura più alta, lo schermo sembra più blu, con una temperatura più bassa, lo schermo sembra più rosso. La modalità Utente attiva i valori nel menu "Impos. colore" (impostazione colore).

Impos. colore (impostazioni colore)



Questa modalità consente di regolare manualmente le impostazioni dei colori rosso, verde e blu. La variazione di questi dati modifica automaticamente la temperatura del colore sui valori "utente".

Dist. trapez. auto (regolazione automatica distorsione trapezoidale)

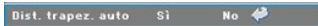

- 1 Selezionare **Sì** per attivare la correzione automatica della distorsione verticale dell'immagine dovuta all'inclinazione del proiettore.
- 1 Selezionare **No** e premere **Menu** sul telecomando o sul pannello di controllo per passare al menu della distorsione trapezoidale al fine di correggere manualmente la distorsione.



Formato



Selezionare questa funzione per impostare il formato su 1:1, 16:9 o 4:3. Per usare il formato 1:1 l'ingresso deve essere un segnale da computer (tramite cavo VGA) con risoluzione inferiore al segnale XGA (1024 X 768), Component 576p/ 480i / 480p, S-Video oppure Video (composito). Se il segnale di ingresso è un segnale proveniente da computer superiore a XGA o Component 1080i / 720p, saranno disponibili solamente i formati 16:9 o 4:3. Quando viene selezionata un'icona, il colore dell'icona diventa blu scuro.

1:1: la sorgente di ingresso sarà visualizzata senza rapporto di scala.

16:9: la sorgente in ingresso viene visualizzata in modalità Widescreen (16:9). Le dimensioni del segnale sorgente vengono adattate alla larghezza dello schermo.

4:3: le dimensioni della sorgente in ingresso vengono modificate e adattate allo schermo.

Color Mode (modalità colore)

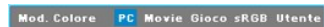

Selezionare questa funzione per ottimizzare l'immagine visualizzata per l'uso in casa (**modalità Filmato o Gioco**), l'uso in conferenza (**modalità PC**), in base alle preferenze dell'utente (**modalità Utente**) o per la modalità **sRGB** per una rappresentazione dei colori più accurata. Quando viene selezionata un'icona questa diventa di colore blu scuro. Regolando le impostazioni della scheda **Intensità b. (intensità bianco)** o **Degamma**, sarà automaticamente selezionata la **modalità Utente**.

Intensità b. (intensità bianco)

L'**intensità del bianco** può essere regolata su un valore compreso tra 0 e 10.



- 1 Impostando 10 si otterrà il massimo della luminosità.
- 1 Impostando 0 si otterrà il massimo di qualità nella riproduzione del colore.

Degamma



Il valore di **degamma** può essere regolato tra 1 e 4. L'impostazione predefinita di degamma è 3 (consigliata). La regolazione di questa impostazione modifica il modo in cui i colori vengono visualizzati sullo schermo.

Menu Audio

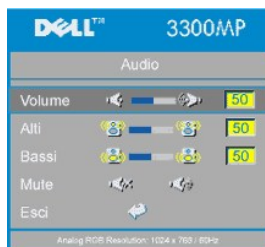

Audio

Volume



- 1 Premere per diminuire il volume.
- 1 Premere per aumentare il volume.

Alti

Controlla le frequenze più alte della sorgente audio.

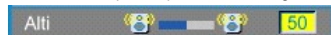

- 1 Premere per diminuire i toni alti.
- 1 Premere per aumentare i toni alti.

Bassi

Controlla le frequenze più basse della sorgente audio.



- 1 Premere per diminuire i toni bassi.
- 1 Premere per aumentare i toni bassi.

Mute



- 1 Selezionare l'icona a sinistra per disattivare il volume.
- 1 Selezionare l'icona a destra per attivare il volume.

Menu Gestione

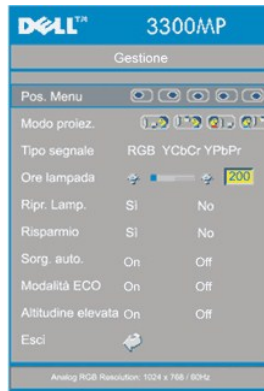

Gestione

Pos. menu (posizione menu)



Consente di selezionare la posizione dell'OSD sullo schermo.

Modo proiez. (modo proiezione)



- 1 Posizione Proiezione frontale
L'impostazione predefinita.
- 1 Posizione Proiezione posteriore
Il proiettore inverte l'immagine in modo che sia possibile proiettarla da dietro uno schermo traslucido.
- 1 Posizione Proiezione soffitto anteriore
Il proiettore capovolge l'immagine per la proiezione montata sul soffitto.
- 1 Posizione Proiezione soffitto posteriore
Quando viene selezionata questa funzione, il proiettore contemporaneamente inverte e capovolge l'immagine. La

proiezione può essere eseguita da dietro uno schermo semitrasparente montato sul soffitto.

Tipo segnale



Consente di selezionare un tipo di segnale tra RGB, YCbCr e YPbPr.

Ore lampada



Visualizza le ore di uso dal momento in cui è stato reimpostato il timer della lampada.

Ripr. lamp. (ripristino lampada)



Usare questa funzione solo dopo che una nuova lampada è stata installata nel proiettore. Selezionare l'icona **Ripr. lamp.** a sinistra (lampadina e freccia sotto l'icona) e premere il tasto **Invio** per reimpostare il timer della lampada.

Menu Risparmio

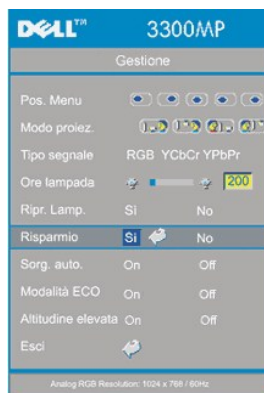

Risparmio

Usare questa funzione per selezionare il periodo di attesa prima dell'attivazione della modalità di risparmio energia. Premere "Si" per accedere al sottomenu di "impostazione del tempo".

Imp.tempo(M) (imposta tempo (min.))

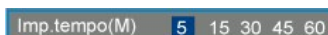

Impostare il periodo di attesa desiderato prima dell'attivazione della modalità risparmio energia. Qualora non riceva un segnale d'ingresso per il periodo selezionato di tempo, il proiettore attiva automaticamente la modalità di risparmio energia spegnendo la lampada. Dopo un minuto di raffreddamento il proiettore può accendersi nuovamente se rileva un segnale d'ingresso o se viene premuto il pulsante di accensione. Dopo due ore il proiettore si spegne e deve essere acceso premendo il tasto di accensione sul pannello di controllo o sul telecomando.

Modalità ECO

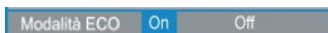

- 1 Scegliere **On** per azionare il proiettore con un minore consumo di energia elettrica (156 Watt) al fine di prolungare la durata della lampada e di ridurre la luminosità in output dallo schermo.
- 1 Selezionare **Off** per ripristinare il funzionamento con alimentazione normale (180 Watt).

Sorg. auto. (sorgente automatica)

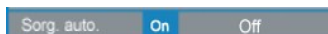



Il proiettore cerca sempre automaticamente la presenza di segnali di ingresso quando la **sorgente automatica** è **attivata** (impostazione predefinita). Per cercare automaticamente il successivo segnale di ingresso disponibile, premere il pulsante **Source** con la **sorgente automatica attivata**. Se la sorgente automatica è **disattivata**, la sorgente di ingresso corrente viene bloccata. **Disattivare** la **sorgente automatica** per scorrere manualmente i differenti segnali di ingresso.

Menu Lingua



Lingua

Lingua

Premere  o  per effettuare la selezione della lingua desiderata.

Menu Mod. lettore schede (modalità lettore schede)



Mod. lettore schede - Nota: questo menu è disponibile solo se è installato un lettore di schede (il lettore di schede è un accessorio opzionale che è possibile acquistare dal sito Web di Dell).

Mod. lettore schede

Modo render



Utilizzare la funzione **Modo render** per selezionare la modalità **Normale**, **Anteprima** o **Presentazione**; selezionare **Cambia** per aprire il sottomenu.

Modo ruota (disponibile solo in modalità **Normale**)



Utilizzare il **Modo ruota** per ruotare l'immagine proiettata.

Modo transizione (disponibile nelle modalità **Normale**, **Anteprima** e **Presentazione**)



Utilizzare il **Modo transizione** per configurare lo schema di transizione dell'immagine desiderato.

Tempo presentaz. (tempo presentazione) (disponibile nelle modalità **Normale**, **Anteprima** e **Presentazione**)



Consente di regolare l'intervallo di visualizzazione durante la **presentazione**.

Modo visualizz (modo visualizzazione) (disponibile solo in modalità **Normale**)



- 1 Selezionare **Reale** per visualizzare l'immagine fotografica nella risoluzione nativa.
- 1 Selezionare **Intero** per visualizzare l'immagine a pieno schermo.

Informazioni foto (disponibile nelle modalità **Normale**, **Anteprima** e **Presentazione**)



- 1 Selezionare **Sì** per visualizzare le informazioni sulle foto.
- 1 Selezionare **No** per nascondere le informazioni sulle foto.

Elimina foto (disponibile solo in modalità **Normale**)



Selezionare **Sì** per eliminare l'immagine proiettata sullo schermo.

Colore (disponibile nelle modalità **Normale**, **Anteprima** e **Presentazione**)



- 1 Selezionare **On** per visualizzare l'immagine fotografica a colori.
- 1 Selezionare **Off** per visualizzare l'immagine fotografica in bianco e nero.

Diagnostica



- 1 Per eseguire il test di **diagnostica** sul lettore di schede, scegliere **On**.
- 1 Per terminare il test, scegliere **Off**.

Nota: per maggiori dettagli, fare riferimento alla guida di installazione del lettore di schede.

Menu Ripristino



Ripristino

Selezionare **Sì** per ripristinare i valori predefiniti di fabbrica del proiettore. Vengono ripristinate sia le impostazioni relative all'immagine del computer che quelle relative all'immagine video.

Menu Immagine computer



Immagine computer - Nota: questo menu è disponibile solo in presenza di un segnale d'ingresso da computer.

Frequenza



Consente di modificare la frequenza di clock dei dati del display in modo che coincida con la frequenza della scheda grafica del computer. Se viene visualizzata una barra verticale intermittente, usare il controllo della frequenza per minimizzare tali barre. Questa funzione consente una regolazione approssimativa del segnale.

Allineamento

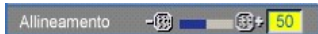

Consente di sincronizzare la fase del segnale del display con quella della scheda grafica. In caso di immagini instabili o sfarfallio, usare questa funzione per correggere il problema. Questa funzione consente una regolazione ottimale del segnale.

NOTA: regolare prima la **frequenza** e successivamente l'**allineamento**.



Posizione O. (posizione orizzontale)



- 1 Premere per spostare l'immagine a sinistra.
- 1 Premere per spostare l'immagine a destra.

Posizione V. (posizione verticale)



- 1 Premere  per spostare l'immagine verso il basso.
- 1 Premere  per spostare l'immagine verso l'alto.

Menu Immagine video





Immagine video - Nota: questo menu è disponibile solo quando sono connessi segnali S-video o Video (Composito).

Saturazione





L'impostazione saturazione regola l'immagine video da bianco e nero a colore pienamente saturo.

- 1 Premere  per diminuire l'intensità di colore nell'immagine.
- 1 Premere  per aumentare l'intensità di colore nell'immagine.

Nitidezza





Consente di modificare la nitidezza dell'immagine.

- 1 Premere  per diminuire la nitidezza.
- 1 Premere  per aumentare la nitidezza.

Sfumatura



La sfumatura regola l'equilibrio tra il rosso e il verde.

- 1 Premere  per aumentare la quantità di verde nell'immagine.
- 1 Premere  per aumentare la quantità di rosso nell'immagine.